

акванале



**RC 4300**

**RC 4400**

Руководство по установке и эксплуатации

**RU**



Другие документы доступны на сайте:  
[www.aquanale.ru](http://www.aquanale.ru)  
[www.zodiacpool.expert](http://www.zodiacpool.expert)

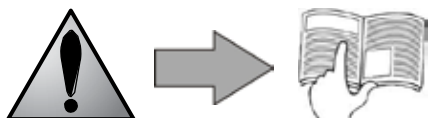

[www.aquanale.ru](http://www.aquanale.ru)

- Внимательно прочтите перед установкой, обслуживанием или ремонтом!

● Символ  указывает на важную информацию, которую необходимо принять во внимание во избежание ущерба окружающим или данному прибору.

● Символ  указывает на полезную информацию.



## МЕРЫ ПРЕДОСТОРОЖНОСТИ

- В процессе непрерывного совершенствования наших продуктов их технические характеристики и дизайн могут быть изменены без предварительного уведомления.
- Применение ограничено очисткой воды в бассейне (не использовать для других целей).
- Важно, чтобы эксплуатация прибора осуществлялась надлежащим образом подготовленными и здоровыми (физически и психически) лицами, заранее ознакомившимися с правилами его применения (данной инструкцией). Все лица, не отвечающие этим критериям, не должны использовать этот прибор во избежание опасного воздействия.
- Храните прибор в недоступном для детей месте.
- Неправильная установка прибора может привести к повреждению имущества или серьезным травмам (и, возможно, смерти).
- Подключайте блок управления только к электрической розетке с УЗО 30 мА, соблюдая действующие стандарты безопасности (в случае возникновения сомнений обратитесь к квалифицированному электрику)
- Не используйте удлинитель для подключения прибора к источнику питания.
- Разместите блок управления рядом с розеткой.
- Убедитесь в том, что розетка легко доступна в любое время и защищена от воздействия дождя и брызг.
- Блок управления защищен от брызг, но его погружение в воду недопустимо. Блок управления следует устанавливать в месте, не заливаемом водой, на расстоянии не менее 3.5 метров от края бассейна, избегая попадания на него прямых солнечных лучей.
- В случае попадания блока управления в воду, перед извлечением отключите его от электросети.
- Купание запрещено, когда робот-очиститель находится в бассейне.
- Блок управления следует хранить в сухом, прохладном, хорошо проветриваемом, затененном месте, защищенном от воздействия погодных условий.
- Во избежание поражения электрическим током не пытайтесь открыть электронный блок управления самостоятельно; обратитесь к квалифицированным специалистам.
- Не пытайтесь самостоятельно ремонтировать кабель электропитания. Обратитесь к вашему дилеру, чтобы заменить его оригинальной деталью и избежать возможных рисков.
- Плавающий кабель робота-очистителя может запутаться, если до и после каждого цикла очистки не будут соблюдены соответствующие процедуры. Не оставляйте робот-очиститель без присмотра на длительный период и соблюдайте порядок распутывания кабеля.
- Отключайте кабель электропитания перед промывкой, обслуживанием или ремонтом, и после каждого использования.
- Не закапывайте кабель. Расположите его так, чтобы случайно не повредить (газонокосилкой, триммером для кустарников или другим оборудованием).
- Эксплуатация робота-очистителя разрешена, если характеристики воды в бассейне удовлетворяют следующим условиям: содержание хлора не превышает 3 мг/л; pH находится в интервале от 6.8 до 7.6; температура находится в интервале от 15 до 35°C.
- Не используйте очиститель вне воды.
- При обнаружении неисправности, не пытайтесь починить прибор самостоятельно, обратитесь в дилерский центр.

### ПРЕДУПРЕЖДЕНИЕ ОБ ИСПОЛЬЗОВАНИИ РОБОТА-ОЧИСТИТЕЛЯ В БАСЕЙНАХ С ВИНИЛОВОЙ ПОВЕРХНОСТЬЮ

Некоторые виды отделки из пленки ПВХ для бассейнов могут быстро изнашиваться при контакте с такими объектами, как щетки, игрушки, надувные круги, дозаторы хлора и автоматические очистители бассейна. Некоторые виды отделки из пленки ПВХ могут быть поцарапаны или изношены постоянным трением, например, при использовании щеток для чистки стенок бассейна. Цвет некоторых видов покрытий может побledнеть во время эксплуатации или при контакте с объектами в бассейне. Zodiac® не несет ответственности за стертые узоры, царапины или износ виниловых поверхностей, на это также не распространяется гарантия на продукт.



- Отказ от соблюдения приведенных выше мер предосторожности может привести к повреждению оборудования бассейна или стать причиной серьезных травм.
- Данный продукт предназначен для использования в стационарных бассейнах. Не используйте робот-очиститель в бассейнах, которые могут быть демонтированы. Стационарный бассейн либо встроен в землю, либо установлен на площадке или в здании, и не может быть легко демонтирован и убран.

# Содержание

1. Информация для ознакомления перед установкой и вводом прибора в эксплуатацию . . . . .	2
2. Монтаж транспортной тележки и блока управления на базе. . . . .	4
3. Описание блоков управления. . . . .	5
4. Эксплуатация . . . . .	6
5. Техническое обслуживание . . . . .	7
6. Поиск и устранение неисправностей . . . . .	9
7. Регистрация продукта. . . . .	10
8. Подтверждение продукта . . . . .	10





RU

## 1. Информация для ознакомления перед установкой и вводом прибора в эксплуатацию

### 1.1 Внимание!

Удостоверьтесь в том, что прибор не был поврежден при транспортировке (повреждения при ударе, сломанные детали, и т. д.). При обнаружении каких-либо проблем незамедлительно свяжитесь с вашим поставщиком прежде, чем использовать прибор.

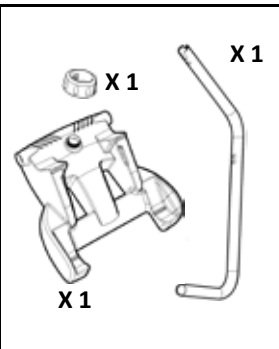
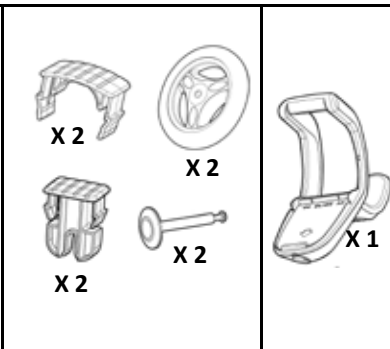
### 1.2 Комплект поставки.

				
Робот-очиститель и плавучий кабель	Блок управления	Тележка (комплект) (RCRC 4400)	База для блока управления (RC 4300)	

### 1.3 Технические характеристики

Напряжение электропитания блока управления.	220-240 В переменного тока, 50 Гц
Напряжение электропитания робота-очистителя	30 В постоянного тока
Максимальная потребляемая мощность	150 Вт
Длина кабеля	15 м / 18 м (RC 4400)
Размеры робота-очистителя (Д х Ш х В)	41 х 42 х 28 см
Размеры упаковки (Д х Ш х В)	56 х 56 х 46 см (RC 4400); 56 х 56 х 38 см (RC 4300)
Вес робота-очистителя	9 кг
Вес в упакованном виде	18.4 кг (RC 4400); 14.3 кг (RC 4300)
Теоретическая ширина очищаемой поверхности	220 мм
Производительность насоса	16 м <sup>3</sup> /ч
Продолжительность цикла	Только дно (1ч30мин) / Дно + боковые стенки + линия уровня воды (2ч30мин)

### 1.4 Рекомендации по эксплуатации

- Если бассейн сильно загрязнен, особенно на этапе ввода в эксплуатацию, для оптимизации работы очистителя наиболее крупный мусор необходимо удалить при помощи сачка.
- Удалите предметы, которые могут вывести из строя робот-очиститель: термометры, игрушки и т. п.
- Эксплуатация робота-очистителя разрешена, если характеристики воды в бассейне удовлетворяют следующим условиям: содержание хлора не превышает 3 мг/л; pH находится в интервале от 6.8 до 7.6; температура находится в интервале от 15 до 35°C.
- Перед началом цикла очистки погрузите робот-очиститель в воду.
- Начните с запуска нескольких циклов очистки в режиме «только дно» (bottom-only).
- Не накрывайте блок управления во время работы очистителя.
- Во время цикла очистки можно включать фильтрующий насос бассейна; при этом частицы грязи, попадающие в воду в результате работы очистителя, будут отфильтровываться. Однако если вы заметите, что работе очистителя мешает струя воды, выбрасываемая форсункой возврата воды при включенном фильтрующем насосе, мы рекомендуем включать робот-очиститель, когда фильтрующий насос выключен.
- Если какая-либо часть бассейна остается плохо очищенной, смените место погружения робота-очистителя, пока не найдете оптимальную точку.
- Регулярное использование робота-очистителя позволит постоянно поддерживать чистоту в бассейне и уменьшить загрязнение фильтра.

### 1.5 Погружение робота-очистителя



**Когда робот-очиститель погружен в воду, купание в бассейне запрещено!**

- Размотайте кабель на всю длину вдоль одной из стенок бассейна **(1)**. Это позволит избежать запутывания кабеля при погружении робота-очистителя **(4)**.
- Опустите робот-очиститель вертикально в воду **(2)**.
- Слегка наклоните очиститель во всех направлениях, чтобы выпустить содержащийся внутри него воздух **(3)**.
- Важно, чтобы очиститель полностью погрузился и лег на дно бассейна. Погружаясь, робот-очиститель втягивает в бассейн необходимую длину кабеля.

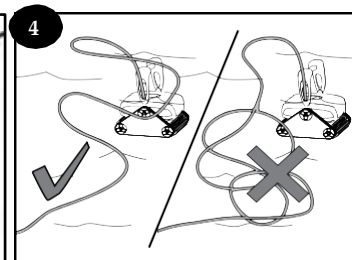
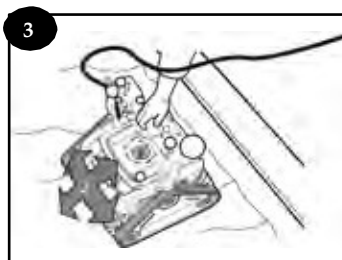
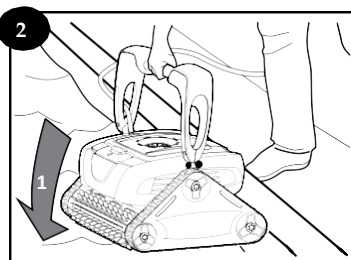
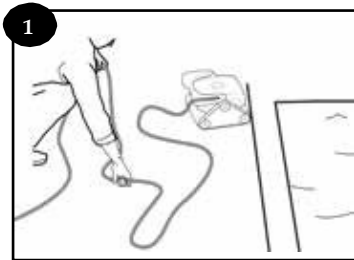

Для более эффективной работы очистителя, разместите блок управления на одинаковом расстоянии от противоположных стенок бассейна, соблюдая условия безопасного электрического подключения. (см. §1.6).

## 1.6 Электрическое подключение.



- При подключении блока управления к сети электропитания запрещено использование удлинителя.
- Поместите блок управления на тележку или на базу, установленную на земле (в зависимости от модели) на расстоянии не менее 3.5 метров от края бассейна.
- Выберите сухое ровное место, недоступное воздействию прямых солнечных лучей, свободное от каких-либо объектов, которые могут повредить нижнюю часть блока управления.
- Блок управления защищен от брызг, но его погружение в воду недопустимо. Во избежание поражения электрическим током не погружайте блок управления в воду и не подвергайте воздействию плохих погодных условий.
- Купание запрещено, когда очиститель находится в бассейне.

- Подсоедините кабель робота к блоку управления (1).
- Вставьте коннектор (вы должны услышать 2 щелчка) (2). Убедитесь в том, что коннектор вошел достаточно плотно. В противном случае повторите операцию.
- Подсоедините сетевой кабель. Подключайте блок управления только к электрической розетке, защищенной УЗО 30 мА (при возникновении сомнений вызовите квалифицированного электрика).
- Для отсоединения кабеля робота от блока управления, нажмите на 2 пружинных фиксатора на конце коннектора и одновременно потяните (3).

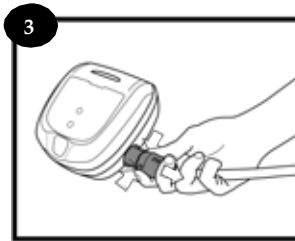
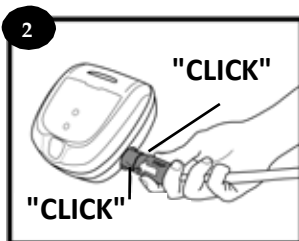
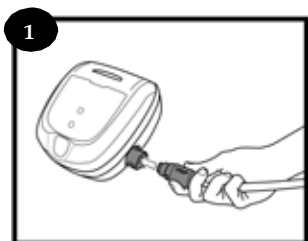

RU

## 2. Монтаж транспортировочной тележки и блока управления



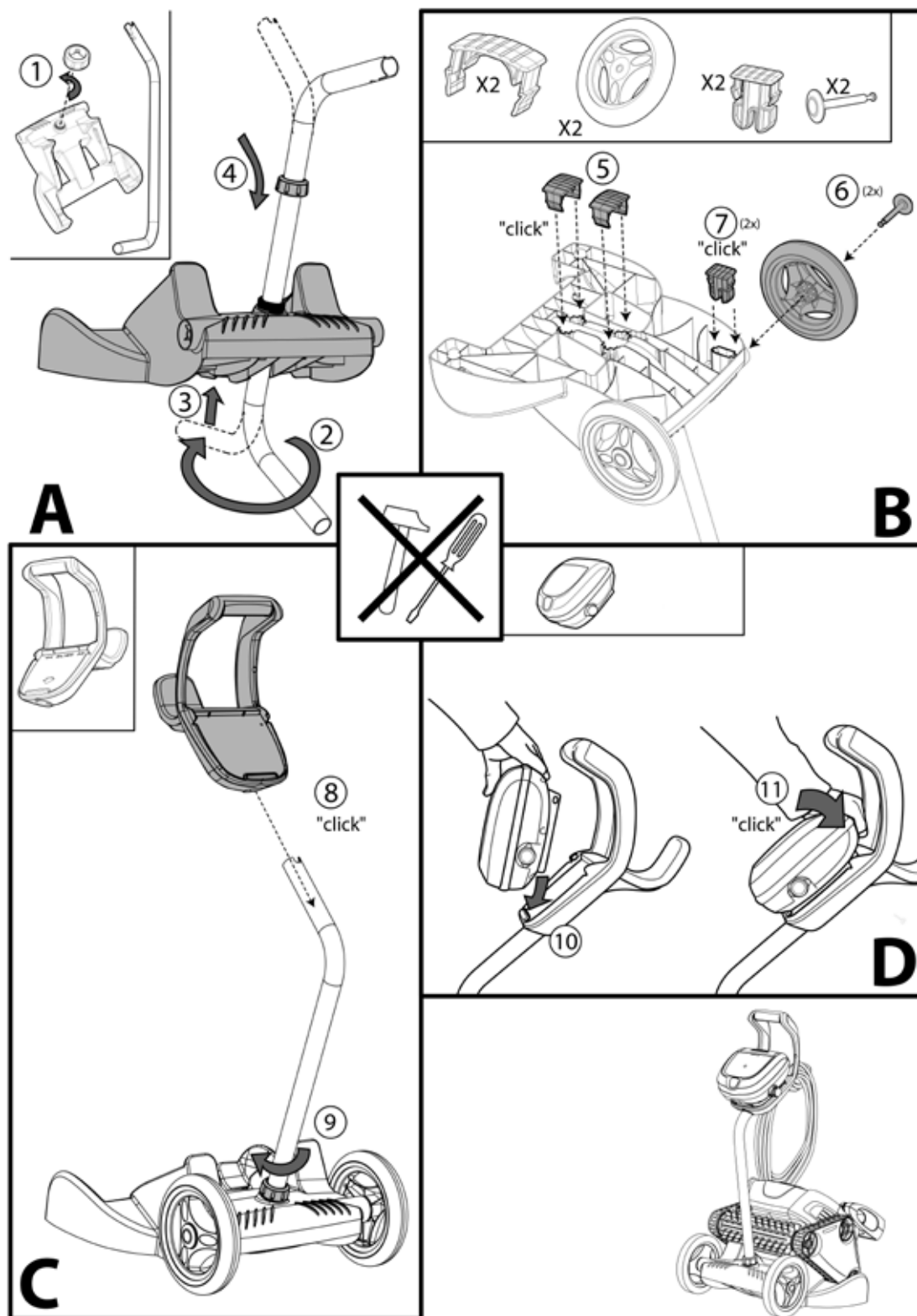



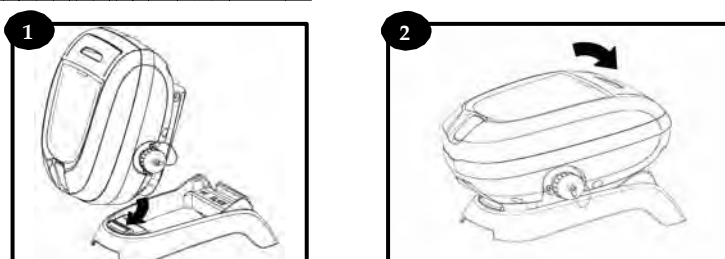

### 2.1 Транспортировочная тележка (RC 4400)



### 2.2 Монтаж блока управления на базе (RC 4300)

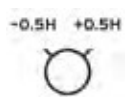

### 3. Описание блока управления.

Символ на блоке управления	Описание	RC 4300	RC 4400
	Запуск / остановка робота-очистителя	✓	✓
	Индикатор "Внимание"	✓	✓
	Очищаемая поверхность*  Только дно (1ч30мин)  Дно + боковые стенки + линия уровня воды (2ч30мин)	✓	✓
	Контроль очистки линии уровня воды*	✓	✓
	Индикатор "Промыть фильтр"		✓
	Регулировка времени очистки*  Увеличить на 30 минут  Уменьшить на 30 минут		✓

=> \*Загорающийся светодиодный индикатор показывает выбранный режим.



RU

### 4. Эксплуатация

#### 4.1 Запуск робота-очистителя

 **Не прикасайтесь к включенному роботу-очистителю.**  
**Во избежание повреждения робота-очистителя, вынимайте его из воды перед добавлением хлора или кислоты.**

 Робот-очиститель настолько эффективен, что потребуются не более 3 циклов очистки в неделю.  
 При первом запуске очистителя, рекомендуется запустить цикл очистки «только дно»  
 Цикл очистки можно изменить в любое время перед запуском робота-очистителя или во время его работы.

- Перед каждым циклом очистки размотайте кабель робота вдоль бассейна.
- Подсоедините блок управления.
- При первом подключении загораются индикаторы:  **дно и боковые стенки** (заводская настройка).
- Нажмите кнопку  для выбора цикла "только дно" или цикла "дно + боковые стенки + линия уровня воды".
- Для того, чтобы начать цикл очистки, нажмите кнопку ; при этом робот-очиститель останется неподвижным в течение нескольких секунд, пока не настроится система, после чего он запустится.
- Иногда происходящие остановки робота-очистителя на несколько секунд являются нормальным явлением: робот просчитывает и корректирует оптимальную траекторию движения для очистки всех стен и дна бассейна.

#### 4.2 Регулировка времени очистки (RC 4400)

В любое время вы можете уменьшить или увеличить продолжительность очистки (+/- 0.5 час).

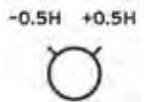
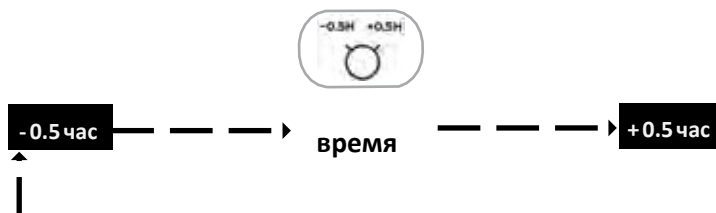

• Нажмите кнопку:  → 

The diagram shows a horizontal axis labeled "время" (time). A central point is marked with a clock icon and "-0.5H +0.5H". To the left, a dashed line extends to a box labeled "-0.5 час". To the right, a dashed line extends to a box labeled "+0.5 час". A vertical dashed line is drawn at the central point, and a horizontal dashed line connects the top of this vertical line to the top of the "-0.5 час" box, indicating the range of adjustment.



### 4.3 Контроль очистки линии уровня воды.

В зависимости от типа облицовки бассейна, поднимаясь по стенкам, робот-очиститель будет вести себя по-разному.

Функция  предназначена для оптимизации **очистки стен** и **чистки линии уровня воды** для всех типов облицовки. Вне зависимости от выбранного значения функции , мощность всасывания остается максимальной пока робот-очиститель движется по дну бассейна.



- Убедитесь в том, что фильтр робота-очистителя не забит, чтобы это не влияло на его поведение.
- Запустив цикл очистки, контролируйте поведение робота-очистителя при поднятии по стенкам бассейна и очистке линии уровня воды
- Используйте кнопку  (доступна всегда) в соответствии с поведением очистителя: **см. следующую таблицу:**

Наблюдаемое поведение-робота очистителя	Значение	Функция 
<ul style="list-style-type: none"> <li>• Робот-очиститель поднимается по стенкам бассейна и чистит щеткой линию уровня воды</li> </ul>		2 светодиода горят по умолчанию 
<ul style="list-style-type: none"> <li>• Робот-очиститель быстро поднимается по стенке и проходит выше линии уровня воды, пока не начнет всасывать воздух: <b>Уменьшите количество горящих светодиодов.</b></li> <li>• Робот-очиститель медленно поднимается по стенке и останавливается ниже линии уровня воды. <b>Увеличьте количество горящих светодиодов.</b></li> </ul> <p><b>==&gt; Новая конфигурация вступит в силу при следующем поднятии робота-очистителя по стенке бассейна.</b></p>		Нажмите:  → 

### 4.4 Остановка робота-очистителя

- По завершении цикла очистки робот-очиститель останавливается автоматически.
- Остановить запущенный цикл можно нажатием кнопки  на блоке управления.
  - Когда робот-очиститель будет находиться на расстоянии вытянутой руки, возьмите его за ручку и осторожно достаньте из бассейна(1). Дайте содержащейся в нем воде стечь в бассейн(2).



 **Не пытайтесь вытянуть очиститель из бассейна за кабель. Поднимайте очиститель за ручку**  
 **Поднимайте очиститель из бассейна с осторожностью: набрав воды, очиститель становится тяжелее.**

### 4.5 Хранение робота-очистителя и кабеля.

- Извлеките робот-очиститель из воды по окончании цикла очистки.
- Не подвергайте блок управления воздействию прямых солнечных лучей после использования очистителя.
- После каждого цикла очистки:
  1. Отсоедините очиститель от блока опрвления.
  2. Размотайте кабель вдоль бассейна и распутайте узлы, начав со стороны робота-очистителя.
  3. Просушите кабель.
  4. Подсоедините кабель электропитания к блоку управления.
- Если Вы располагаете транспортной тележкой (доступна как опция) поместите очиститель вертикально в положение для быстрой сушки. Затем намотайте плавучий кабель на ручку тележки, чтобы избежать запутывания. Уберите очиститель в недоступное для прямых солнечных лучей место до следующего использования.





## 5. Техническое обслуживание

 Во избежание рисков поражения электрическим током и получения других серьезных травм и, возможно, смерти, отключайте робот-очиститель от электросети перед проведением обслуживания или очистки.

### 5.1. Очистка фильтра

 Производительность робота-очистителя может снижаться, если фильтр заполнен или загрязнен. Для достижения наилучшего результата необходимо промывать фильтр в чистой воде после каждого цикла очистки.

#### Извлечение фильтра

- Рукоятка крышки поднимается автоматически при нажатии кнопки «Push'n'Go™» (1;2).
- Снимите сборку «крышка + рукоятка», потянув за рукоятку (3).
- Отожмите два фиксатора крышки, чтобы вытащить фильтр (4;5).
- Промойте фильтр в чистой воде (6).

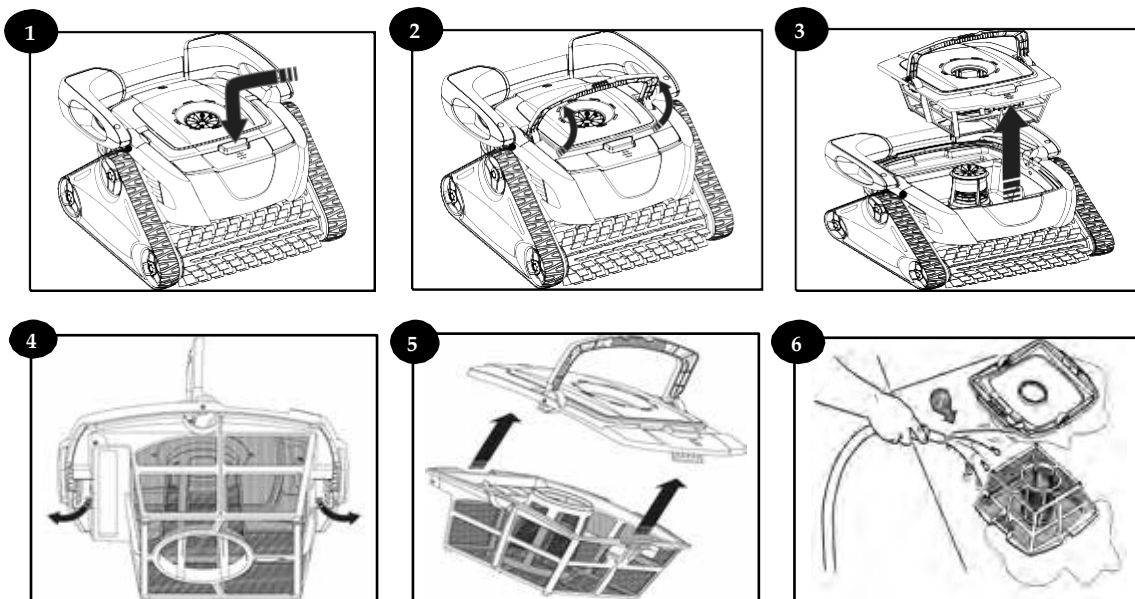

#### Индикатор «Промыть фильтр» (RC 4400)

Если на блоке управления загорелся данный индикатор, настоятельно рекомендуется промыть фильтр.

 Если данный индикатор загорелся во время цикла очистки, он будет гореть до окончания цикла.

### 5.2 Замена щеток

- Робот-очиститель оснащен щетками из ПВХ. Щетки имеют индикаторы износа (1).
- Для удаления износившихся щеток выньте язычки-фиксаторы из отверстий, в которых они зафиксированы.
- Для установки новой щетки заправьте сторону без крепежных язычков под держатель щетки (2).
- Оберните щетку вокруг вала и вставьте язычки в прямоугольные отверстия (3).
- Используя плоскогубцы, потяните за конец каждого язычка, чтобы продеть его в прямоугольное отверстие.
- Обрежьте язычки при помощи ножниц так, чтобы они находились на одном уровне с пластинами щетки (4).

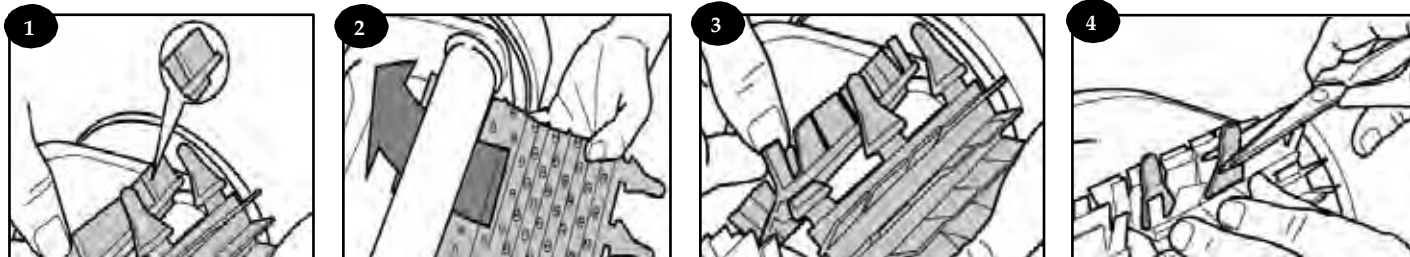

 Рекомендуется заменять щетки после 2 сезонов использования.

### 5.3 Замена гусениц

- Положите робот-очиститель на бок (1).
- Начиная с одного из колес, потяните за внутреннюю часть гусеницы, чтобы отделить ее от колеса (2). Затем снимите гусеницу с робота-очистителя.
- Для установки новой гусеницы, совместите внутреннюю поверхность гусеницы с углублениями первого колеса (3).
- Наденьте гусеницу на второе, затем на третье колесо. Надавите на гусеницу, чтобы она плотно вошла в канавки на колесах (4). Убедитесь в том, что гусеница проходит под направляющей.

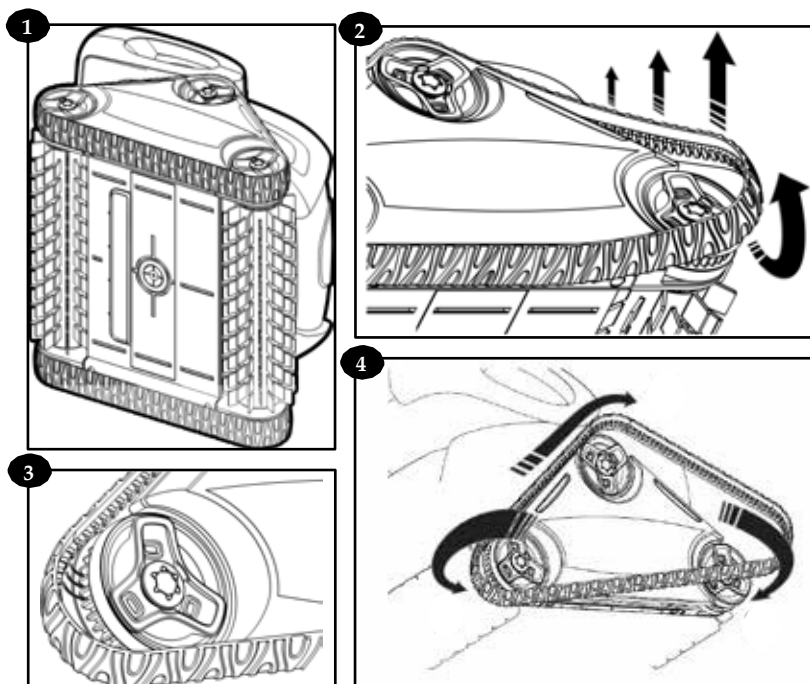

### 5.4 Техническое обслуживание робота-очистителя.

- Прибор необходимо регулярно чистить с использованием чистой или слегка мыльной воды. Не используйте растворители, такие как трихлорэтилен и его эквиваленты.
- После чистки тщательно промойте робот-очиститель чистой водой.
- Не оставляйте очиститель сохнуть на солнце рядом с бассейном.



### 5.5 Утилизация.



Этот символ означает, что данный прибор нельзя выбрасывать в обычный мусорный контейнер. Его следует сдать в пункт сбора отходов для повторного использования, переработки и утилизации. Если прибор содержит какие-либо опасные для окружающей среды вещества, они будут уничтожены или нейтрализованы. Для получения более подробной информации по утилизации обратитесь к своему дилеру.

## 6. Поиск и устранение неисправностей.

### 6.1 Мигание светодиодного индикатора "Внимание".

- Если  индикатор не горит, робот-очиститель работает нормально.
- Если  индикатор начинает мигать, очиститель сообщает о том, что необходимо выполнить проверку для оптимизации его работы и/или устранения проблемы. См. следующую таблицу.

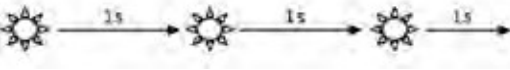
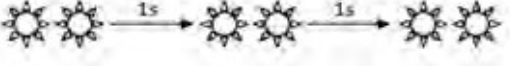
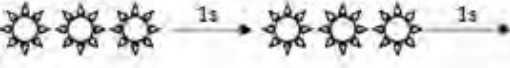
ПРОБЛЕМЫ	СПОСОБЫ УСТРАНЕНИЯ
	<ul style="list-style-type: none"><li>• Убедитесь в том, что очиститель правильно подключен к блоку управления. При необходимости, отключите его и снова подключите с соблюдением соответствующей процедуры.</li></ul>
	<ul style="list-style-type: none"><li>• Убедитесь в том, что щетки и гусеницы ничем не заблокированы (песком, кабелем и т.д.) Приподнимите гусеницы, чтобы удостовериться в том, что между корпусом и гусеницами не забились посторонние предметы.</li></ul>
	<ul style="list-style-type: none"><li>• Робот-очиститель запущен вне бассейна. Удостоверьтесь в том, что очиститель запущен в воде. (см. § 1.5).</li><li>• Проверьте пропеллер на наличие мелких камешков или волос. При необходимости прочистите фильтр.</li></ul>



## 6.2 Другие проблемы

ПРОБЛЕМЫ	СПОСОБЫ УСТРАНЕНИЯ
Во время работы очиститель неплотно прилегает ко дну бассейна	Возможны 3 причины: <ul style="list-style-type: none"> <li>• В корпусе остался воздух. Повторите погружение (см. § 1.5).</li> <li>• Фильтр заполнен или загрязнен: промойте фильтр.</li> <li>• Поврежден пропеллер: <b>обратитесь к дилеру</b></li> </ul>
Очиститель не может подняться на стенки бассейна или прекращает подъем	Возможны две причины: <ul style="list-style-type: none"> <li>• Фильтр заполнен или загрязнен: очистите фильтр.</li> <li>• Несмотря на то, что вода кажется прозрачной, в вашем бассейне присутствуют микроскопические водоросли, которые не видны невооруженным глазом, делают стенки скользкими и мешают подъему очистителя. Проведите ударное хлорирование и немного уменьшите pH. <b>Не оставляйте очиститель в воде во время ударного хлорирования.</b></li> </ul>
Робот-очиститель остается неподвижным после запуска	<ul style="list-style-type: none"> <li>• Проверьте, поступает ли электричество к розетке, к которой подключен блок управления.</li> <li>• Убедитесь в том, что Вы запустили цикл очистки и что соответствующие индикаторы горят.</li> </ul> <b>Если проблему не удастся устранить, обратитесь к поставщику.</b>
Кабель запутался	<ul style="list-style-type: none"> <li>• Не разматывайте кабель в бассейн на всю длину.</li> <li>• Вытяните необходимую длину кабеля в бассейн, а остальную часть разложите рядом с бассейном.</li> </ul>
Блок управления не реагирует на нажатие кнопок	<ul style="list-style-type: none"> <li>• Вытащите кабель электропитания из розетки, подождите 10 секунд и снова включите.</li> </ul>

## 7. Регистрация продукта

Зарегистрируйте Ваш продукт на нашем сайте [www.aquanale.ru](http://www.aquanale.ru); [www.zodiacpool.expert](http://www.zodiacpool.expert)

- Вы будете получать актуальные сведения о новых продуктах Zodiac® и специальных предложениях;
- Вы можете помочь нам постоянно улучшать качество нашей продукции.

Европа и другие страны	<a href="http://www.zodiac-poolcare.com">www.zodiac-poolcare.com</a>	
Америка	<a href="http://www.zodiacpoolsystems.com">www.zodiacpoolsystems.com</a>	
Австралия и Океания	<a href="http://www.zodiac.com.au">www.zodiac.com.au</a>	

## 8. Соответствие продукта

Данный прибор был разработан и изготовлен в соответствии со следующими стандартами:

**Директива по низковольтному электрооборудованию:** 2006/95/EC

**Директива об электромагнитной совместимости электрооборудования:** 2004/108/EC

EN 55014-1: 2000 +A1:2001 +A2:2002 ; EN 55014-2: 1997 +A1:2002

EN 60335-1: 2002 + A1:2004 + A2:2006 +A11:2004 + A12:2006 ; EN 60335-2-41: 2003 + A1:2004

и соответствует их требованиям. Продукт был протестирован при нормальных условиях эксплуатации.

### СТАНДАРТЫ БЕЗОПАСНОСТИ:

Роботы-очистители классифицируются по ETL как соответствующие требованиям IEC 60335-2-41.



[www.zodiac-poolcare.com](http://www.zodiac-poolcare.com)



Для получения дополнительной информации обратитесь к дилеру.

ZODIAC® является зарегистрированной торговой маркой Zodiac International, S.A.S.U.

Votre revendeur / your retailer